

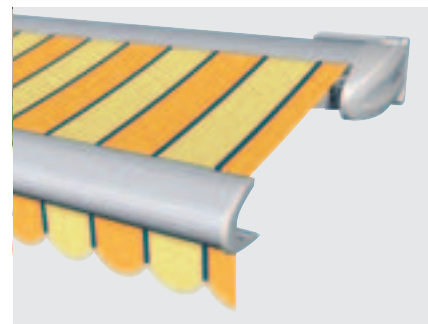

Kassetten-Markise Typ 580

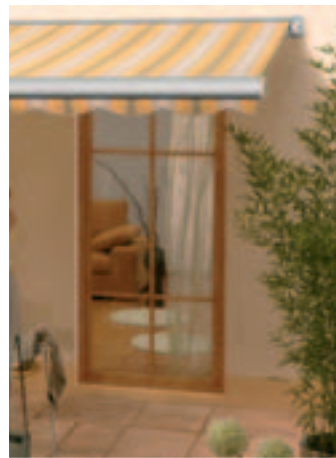

Technische Beschreibung und Zubehör

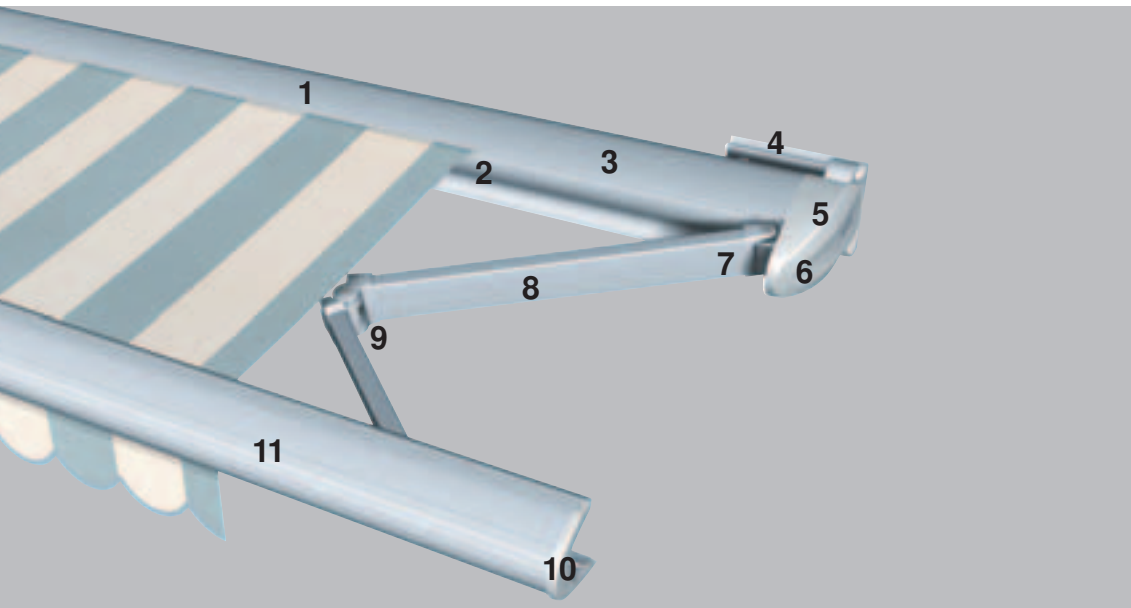

- 1 Kassettenprofil
- 2 Lagerschale
- 3 Stahl-Tuchwelle
- 4 Befestigungskonsolle
- 5 Rohrmotor 230 Volt (wahlweise Kurbelbedienung)
- 6 Seitenteile aus Aluminium
- 7 Armaufnahme
- 8 Gelenkarm
- 9 Mittelgelenk mit Flexbandumlenkung
- 10 Seitenteile für Ausfallprofil aus Aluminium
- 11 Ausfallprofil

Die WAREMA Kassetten-Markise Typ 580 bietet eine gelungene Kombination aus modernem Design, sehr flacher und kompakter Bauweise und Funktionalität bis ins Detail.

Mit ihrer kleinen flachen Kassette und dem passgenauen Ausfallprofil ist sie ein optisches Highlight auf jeder Terrasse.



In der Kassette ist das Tuch immer sicher vor Witterungseinflüssen wie Schmutz und Regen geschützt. Auch wenn die Markise ausgefahren ist sorgt eine integrierte Tuchlagerschale dafür, dass das Tuch geschützt ist.

Montagebeispiele

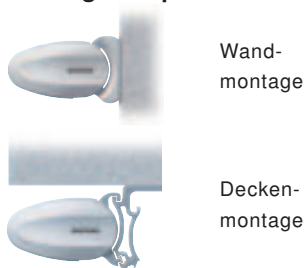

Wandmontage

Deckenmontage

Anlagenbreiten

max. 550 cm (2 Arme) – bei 250 cm Ausfall
max. 500 cm (2 Arme) – bei 300 cm Ausfall

Ausfälle

150 cm, 200 cm, 250 cm, 300 cm

Markisenbespannung

Zur Auswahl steht das komplette Dessin-Angebot der gültigen Kollektion.

Volant (optional)

Das Ausfallprofil kann optional mit Volant ausgestattet werden. Der Volant ist getrennt abnehmbar.

Volant-Rollo (optional)

Ein zusätzlich, mit Kurbel absenkbarer Volant im Ausfallprofil sorgt für Verschattung auch im senkrechten Bereich.

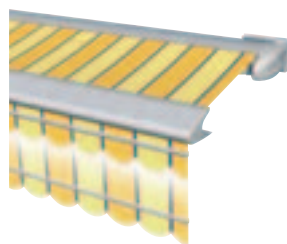

Gestellfarben

Die Kassetten-Markise ist immer komplett pulverbeschichtet in RAL 9006 Weißaluminium oder RAL 9016 Verkehrsweiß.



RAL 9006 RAL 9016

Die Option, die Kassette bzw. die Gelenkarme in 48 weiteren Farben, davon 8 Metallic-Strukturfarben mit Selbstreinigungseffekt, zu beschichten bietet zusätzliche Gestaltungsmöglichkeiten.

Antrieb

Neben der Bedienung der Markise per Kurbel oder Motor mit Schalterbedienung, sorgt ein kraftvoller Funkmotor mit bereits integriertem Funkempfänger für komfortable Bedienung über Fernbedienung.

Steuerungsmöglichkeiten

Perfekter Bedienkomfort mit WAREMA Steuerungen. Eine Windüberwachung mit Funkfernbedienung ohne externe Messwertgeber bietet der in die Markise integrierte WMS Windsensor (Lieferbar ab April 2009).

Zusatzausstattung:

Lichtschiene

Eine zusätzliche Lichtschiene in neuer LED-Technik sorgt abends für angenehme Beleuchtung auf Ihrer Terrasse.

Heizstrahler

Wohlige Wärme für kühlere Stunden unter Ihrer WAREMA Markise.

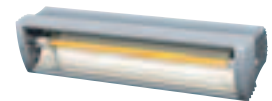

Outdoor Funklautsprecherpaket

Musik ganz einfach auf die Terrasse übertragen mit dem neuen WAREMA Funklautsprecherpaket.

